

NP

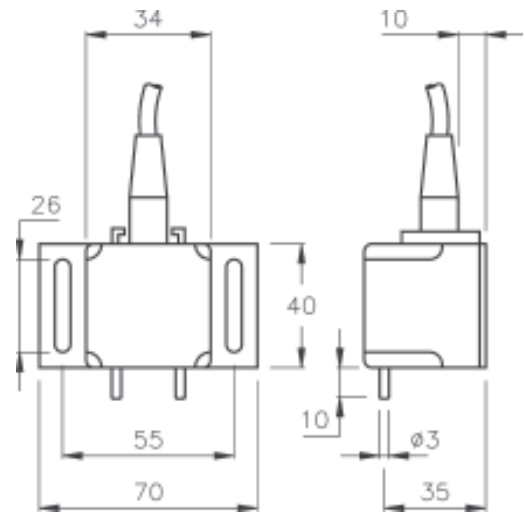

ELECTRODOS CONDUCTIVOS

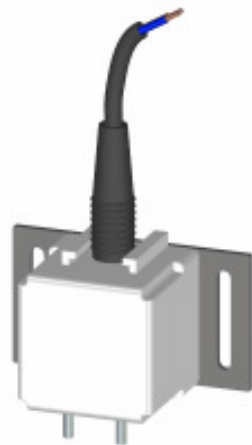

Descripción	Detección de inundaciones en sótanos, oficinas, lavanderías, galerías de servicio, etc.
Material del cuerpo / color	Noryl / gris
Electrodo	Ø 3mm. Inox AISI316 (1.4401)
Longitud electrodo	20 mm.
Conexión eléctrica	Cable PVC (5 m)
Temperatura máxima	+70 °C.
Protección	Soporta la inmersión permanente.
Instalación	Se instala mediante tornillos en la pared. El punto de detección corresponde al extremo inferior de los electrodos y puede ajustarse desplazando el propio sensor.
Utilizables con	Relés de nivel para líquidos conductores: familias de relés PN, DN y SN (ver página siguiente).
Advertencia	DISIBEINT ELECTRONIC SL no se hace responsable del comportamiento eléctrico de estos electrodos si se emplean relés controladores de otros fabricantes.





































Elementos de control

SNNA	SNNY
<ul style="list-style-type: none"> · Relé de alarma para 5 puntos de control. · Rearme manual. 	Visualizador de 5 puntos de nivel independientes.

Rev. 03/00 · 27/04/12 · DISIBEINT se reserva el derecho de alterar las especificaciones de este documento sin previo aviso.

RELÉS DE NIVEL PARA LÍQUIDOS CONDUCTIVOS

- Porta-electrodos compactos y electrodos de uso exclusivo en líquidos conductivos.
- Se utilizan para controlar puntos de nivel independientes o combinados entre ellos, en depósitos de baja altura.
- Necesitan conectarse a un relé de nivel para líquidos conductivos
- El número de electrodos se determina por la función del relé escogido

				
	PNSA	DNSA	SNSA	
	<ul style="list-style-type: none"> · Control de máximo y/o mínimo nivel · Aplicación general · Sensibilidad: 10..100Kohms · Tensión/Intensidad (sondas): 24 VCA/4 mA 			
	PNFA	DNFA		
	<ul style="list-style-type: none"> · Control combinado de fallo de fase y de máximo y/o mínimo nivel · Sensibilidad: 10..100Kohms · Tensión/Intensidad (sondas): 24 VCA/4 mA 			
	PNCA PNCB	DNCA DNCB		 
	<ul style="list-style-type: none"> · Alimentación CC o CA · Doble contacto de relé · Control de máximo y/o mínimo nivel · Sensibilidad: 8..45 Kohms · Tensión/Intensidad (sondas): 6,2 VCA/3,2 mA 			
	PNEA	DNEA		
	<ul style="list-style-type: none"> · Para líquidos de alta resistividad: aguas destiladas, desmineralizadas... · Máximo y/o mínimo nivel · Dos gamas de sensibilidad: 10..100 Kohms / 200 Kohms..4,7 Mohms · Tensión/Intensidad (sondas): 24VCA/4mA 			
	PNDA	DNDA		
	<ul style="list-style-type: none"> · Control automático de pozo y depósito · Sensibilidad: 10..100 Kohms · Tensión/Intensidad (sondas): 24 VCA/4mA 			
	PNGA	DNGA		 
	<ul style="list-style-type: none"> · Control de nivel doble · Dos controles de nivel independientes · Contactos NA · Máximo y/o mínimo nivel · Sensibilidad: 10..100 Kohms · Tensión/Intensidad (sondas): 24 VCA/4 mA 			
	PNHA	DNHA		 
	<ul style="list-style-type: none"> · Control de nivel doble · Dos controles de nivel independientes · Contactos NC · Máximo y/o mínimo nivel · Sensibilidad: 10..100 Kohms · Tensión/Intensidad (sondas): 24 VCA/4 mA 			
			SNDA	 
	<ul style="list-style-type: none"> · Dos controles de nivel independientes · Contactos NA/NC · Máximo y/o mínimo nivel · Sensibilidad: 10..100 Kohms · Tensión/Intensidad (sondas): 24 VCA/4 mA 			
			SNZA	  
	<ul style="list-style-type: none"> · Control de 3 niveles independientes, pertenecientes al mismo depósito o no · Múltiples posibilidades de aplicación · Ajustes independientes por cada relé · Función Max-Min o por Punto de Nivel · Temporización a la detección de nivel: 0..10s · Sensibilidad: 1..100Kohms · Tensión/Intensidad (sondas): 5 VCA/4 mA 			
			MNZA	   
	<ul style="list-style-type: none"> · Tres controles de nivel independientes · Contactos NA/NC · Máximo y/o mínimo nivel · Sin caja. Para montaje directo en rail DIN · Sensibilidad: 10..100 Kohms · Tensión/Intensidad (sondas): 24 VCA/4 mA 			