

IMN TCMA12 INOX

INTERRUPTOR MAGNÈTIC DE NIVELL

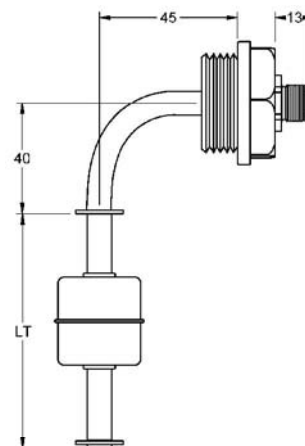

General	Principi de funcionament	Els sensors magnètics de nivell IMN estan basats en l'acció d'uns interruptors reed situats a l'interior del tub, que s'activen mitjançant un imant seva estada a l'interior del flotador i que es desplaça a causa del empenya del líquid.	
	Aplicació	<ul style="list-style-type: none"> Per a la detecció d'un o diversos punts de nivell en líquids. Utilitzat en maniobres d'ompliment, buidatge, alarma d'sobreompliment, etc. 	
	Fabricació	Es fabriquen a mida per ajustar-se a les condicions de la instal.lació.	
Capçal	Connexió elèctrica	Connector miniatura M12. Subministrat sota comanda	
	Material	Llautó niquelat	
	Temperatura (T _a)	-25..+85 °C	
	Protecció	IP 67	
Cos	Tub guia i topalls	Inox AISI316 (1.4401). Ø8 mm	
	Longitud	50..1000 mm	
	Temperatura	-40..+125 °C	
	Posició de muntatge	Colzat 90°	
Connexió a procés	Rosca	1" G	1"1/4 G
	Material	Inox AISI316 (1.4401)	
	LR (mm)	16	17
	LCP (mm)	15	
	e/c (mm)	32	45
	Es aconsellable que el flotador sigui més estret que l'ample de rosca		
Flotadors	Model	FCI601M09	
	Material	Inox AISI316L (1.4404)	
	Dimensió (mm)	Ø 29x32	
	Pressió (kg/cm ²)	15	
	Densitat (g/cm ³)	e > 0,71	
	FS / FH (mm)	9,3 / 22,7	
Contactes	Nº de contactes	1..3	
	Classe	NO: 40 WVA / 230 VCA-2A NT-NO/NT: 20 WVA / 150 VCA-1A	
	Distància entre sí	> 40 mm	
Protecció	Estàndard	Execució normal, sense omplert intern. Aplicable a la gran majoria d'aplicacions.	
	Protegida	Efecte anticondensació. En instal.lacions on existeixin grans diferencials de temperatura.	
	Encapsulada	Omplert amb resina epòxica. Estableix un grau superior d'estanqueïtat.	

Còm determinar les opcions del sensor

Determineu la longitud total segons les característiques del dipòsit i del nivell de líquid que vulgui controlar.

Segons la maniobra que vulgui realitzar, determini la quantitat, posició i tipus dels contactes. Utilitzeu la taula a continuació per definir aquestes característiques.

Contactes: Per definir el tipus de contacte (NO, NT, NONT) s'ha d'entendre sense la presència del flotador. Per exemple, si es vol que en l'extrem inferior del sensor s'obri un contacte quan el dipòsit es quedi sense líquid, haurà de demanar un contacte NT per a aquesta posició.

Sentit d'actuació (↑ ↓): Definir el sentit d'actuació del flotador (en omplir o en buidar) permet un ajust més precís de la posició dels contactes respecte al punt d'actuació desitjat.

Connexió elèctrica: Si no es detalla expressament, es proveirà d'una connexió comuna a tots els contactes i una connexió activa per a cada un d'ells, segons l'esquema inferior.

Flotadors addicionals: El sensor està equipat per defecte amb un sol flotador, el límit inferior i si es requereix, el límit superior. Poden demanar tants flotadors addicionals com nombre de contactes siguin necessaris.

Condicions de treball: Comprovi que les condicions de pressió, temperatura i densitat de la seva instal·lació coincideixen amb les que ofereix el model triat. Si té dubtes respecte al comportament dels materials en contacte amb el líquid que vol controlar, vegeu la Taula de resistència química a la nostra pàgina web.

A part de les possibilitats que aquí es detallen, hi ha altres com ara altres flotadors, diferents connexions elèctriques, etcètera. Per conèixer altres opcions de connexions i combinació de flotadors i contactes, consulteu el nostre document "Connexió per Interruptors Magnètics de Nivell" que trobarà a l'enllaç "Utilitats/Taules" la nostra pàgina web.

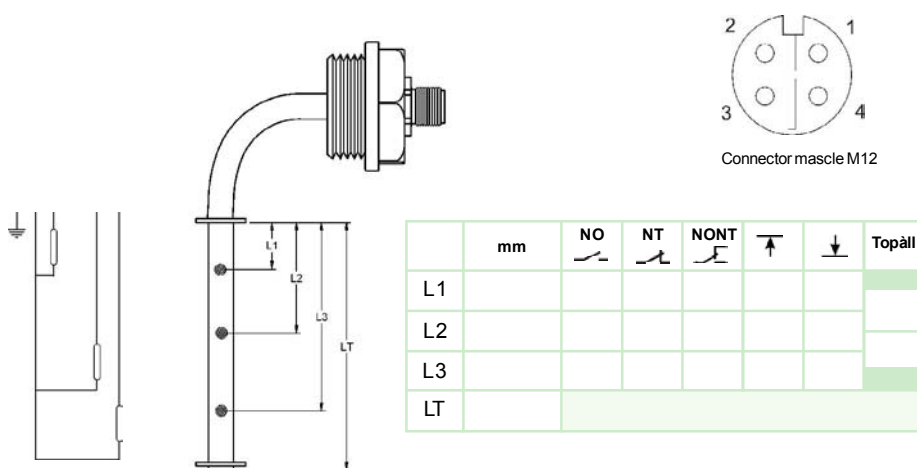

Connexió elèctrica bàsica

1	MARRÓ
2	BLANC
3	BLAU
4	NEGRE

Utilitzeu aquest document per definir les dades del sensor i adjuntar en el moment de formalitzar la seva comanda. Especifiqueu en mm. la longitud total del sensor.

Especifiqueu en mm. la posició de cada un dels contactes que utilitzarà en la seva aplicació. Marqueu amb una "X" el tipus i sentit d'actuació de cada contacte.

A la taula de composició de referències següent marqui les caselles corresponents a les característiques escollides.

REFERENCIA	VERSIÓ	PROCÉS	FLOTADOR	LONGITUD TOTAL	Nº CONTACTES	Nº FLOTADORS
IMN TCMA12 INOX	<input type="checkbox"/> V1 Estàndard	<input type="checkbox"/> P06 1" G <input type="checkbox"/> P07 1"1/4 G	<input type="checkbox"/> F13 FCI601M09	L 50..1000 mm	<input type="checkbox"/> C1 1 contacte <input type="checkbox"/> C2 2 contactes <input type="checkbox"/> C3 3 contactes	<input type="checkbox"/> N1 1 flotador <input type="checkbox"/> N2 2 flotadors
	<input type="checkbox"/> V2 Protegida					
	<input type="checkbox"/> V3 Encapsulada					

Per compondre una referència, seleccionar una opció de cadascuna de les columnes. Exemple: IMN TCMA12 INOX V1 P06 F13 L500 C1 N1

Consells d'instal·lació	Instal·lació en zones amb turbulències
<p>Si el dipòsit és de parets metàl·liques, el sensor haurà de separar d'aquestes com a mínim 100 mm.</p>	<p>Situar el sensor el mes allunyat possible de zones amb turbulència.</p>
<p>L'inclinació màxima ha de ser ±15°</p>	<p>Tub tranquil·litzador. Protegeix la carrera del flotador de les turbulències.</p>
	<p>Paret separadora o disuasoria.</p>
	<p>Relé PSIA, DSIA: Control diferencial de nivells màx. i mín. per temporització.</p>

EXEMPLES DE CONNEXIONAT ELÈCTRIC

1 CONTACTE

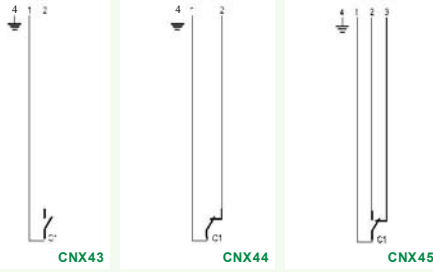

2 CONTACTES

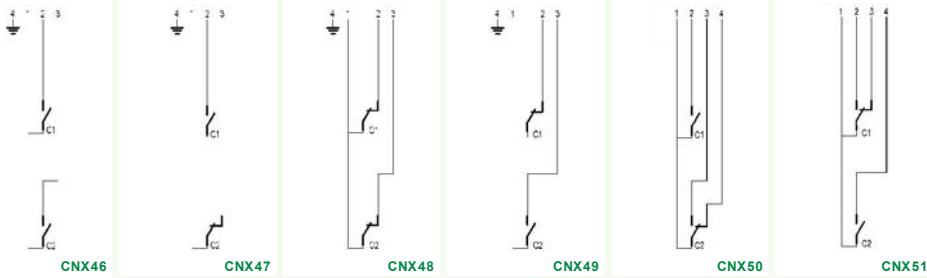

3 CONTACTES

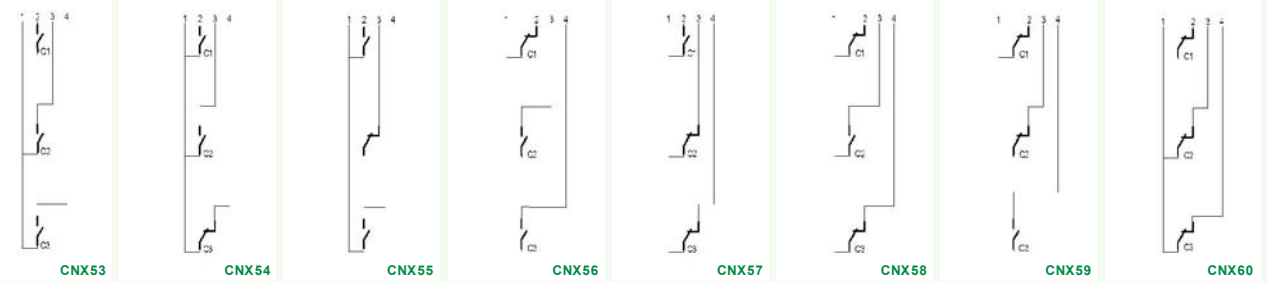

CONTROL D'UN MÀXIM O MÍNIM NIVELL

1 CONTACTE

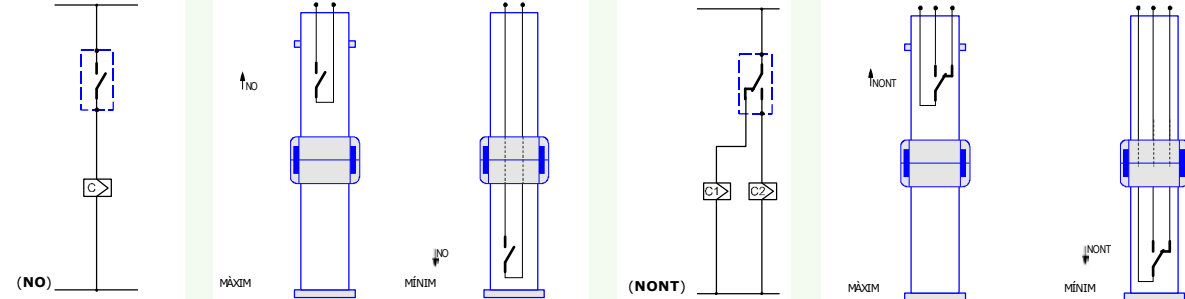

EXEMPLES D'APLICACIÓ

2 CONTACTES

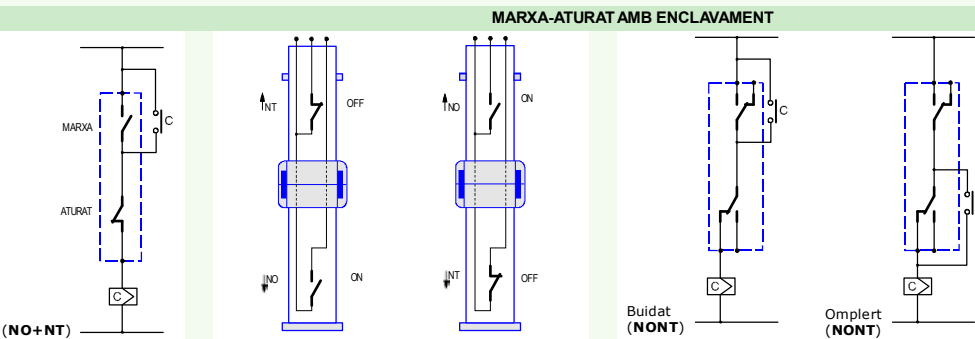

MARXA-ATURAT BUIDAT + ALARMA DE MÍNIM NIVELL

3 CONTACTES

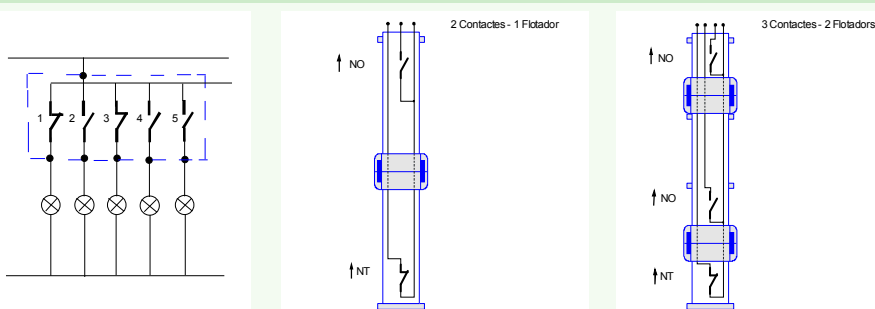

Rev. 03/00 - 29/10/12 - DISIBEINT es reserva el dret d'alterar les especificacions d'aquest document sense previ avis